

brother®  
at your side

# S-6200DD

## 電腦直接驅動自動切線平縫機

通過採用直接驅動的方式，  
給操作工帶來了舒適、靜音、  
低震動的自動切線平縫機。

- 靜音、低震動的舒適操作
- 反應靈敏，舒適縫紉
- 清潔縫紉，無油污困擾
- 節電經濟，耗電量少
- 清晰易懂、使用方便的操控面板
- 潔淨感十足的灰白色

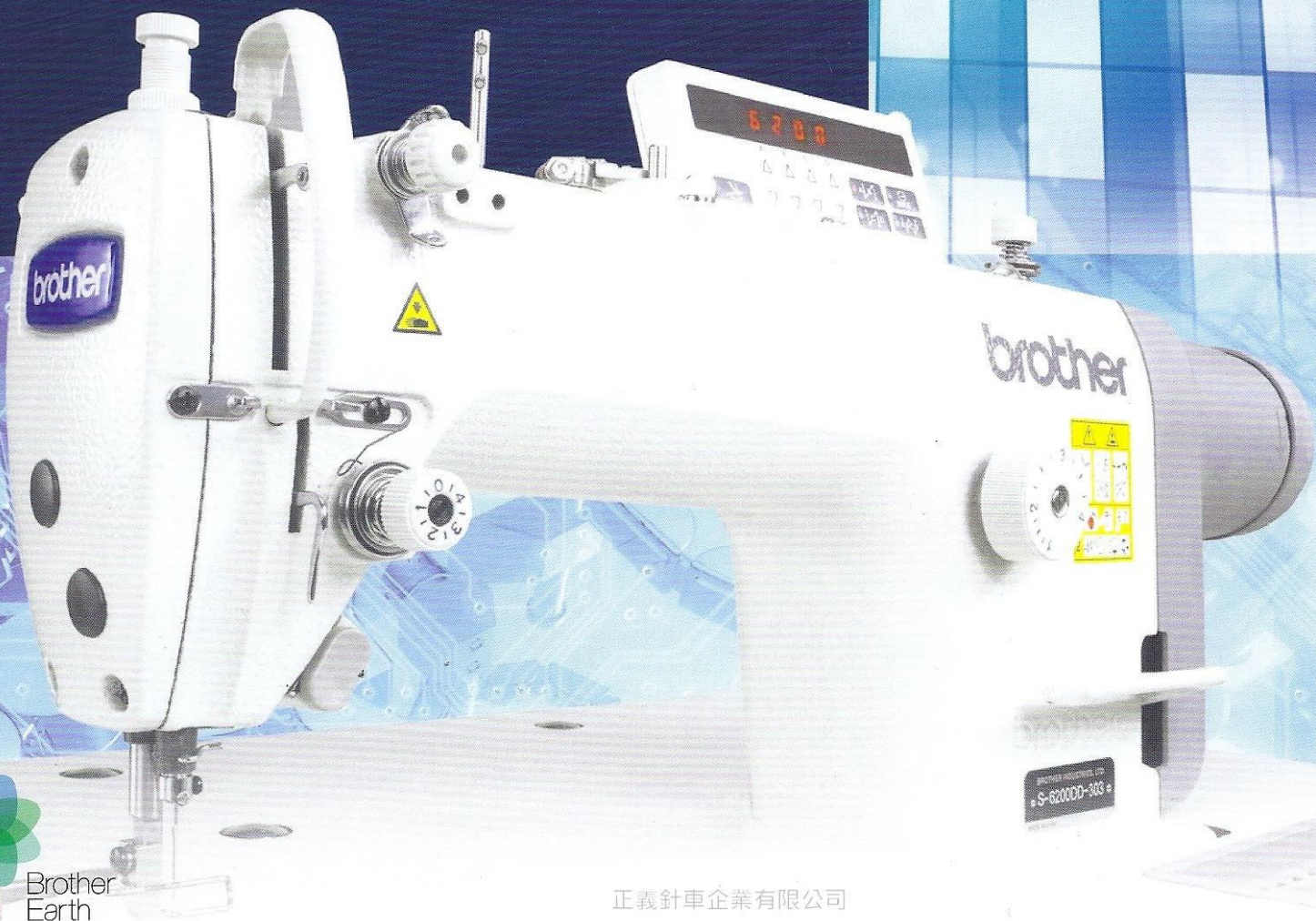

Working with you for a better environment

[www.brotherearth.com](http://www.brotherearth.com)

正義針車企業有限公司

### 通過提升貫穿力實現厚料縫紉的舒適縫製

通過採用直接驅動方式，使用與S-7200C相同的控制箱，能夠實現強大的機針貫穿力，厚料和重疊部位亦可穿行自如。當貫穿力阻力增加時，通過震動控制(間歇性沖力)，自動提升貫穿力。只有兄弟才有的自動提升機針貫穿力功能。而且切線機構為兄弟獨創的轉動式機構，即使粗線也可順利切斷。



本公司通過試驗比較的結果

### 高效節能

採用直接驅動方式，將馬達與全部動力的起點的主軸直接連接，無動力浪費。能耗被控制在較低水平。兄弟自行研發的內置式馬達，以精密構造實現高度的可靠性。達到了與S7200C相同水平的能耗標準。

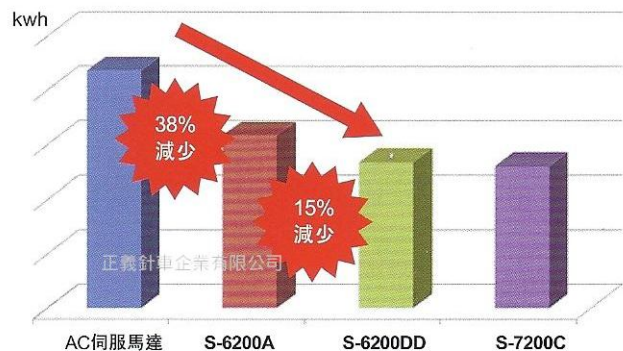

### 防止斷針功能

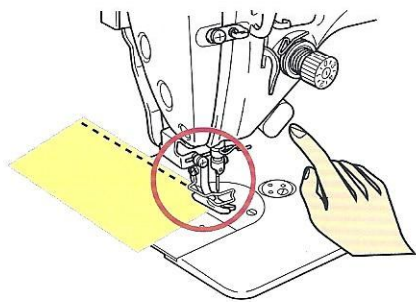

在重疊等較厚的部位，使用快速倒縫開關進行倒縫時，有時會發生斷針現象。經過徹底分析原因後，設置了防止斷針功能。通過啟用斷針防護功能，機针刺入布料時不會產生震動，能有效抑制斷針。同時，通過採用直接驅動的方式，提高了裝置的反應性，進一步遏制了斷針的發生。

### 微量供油方式下的清潔舒適縫紉

針桿、挑線桿部位採用燈芯供油，把所需供油量控制在最低限度，從而有效控制平縫機的主要油污來源針桿部位，實現清潔縫紉。同時，皮帶不會產生切屑，不會污染產品。

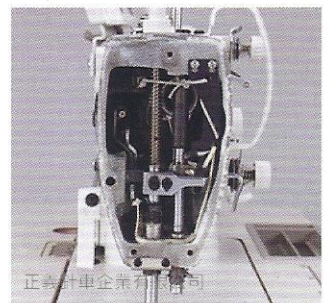

## 以靜音、低震動實現舒適縫紉

採用直接驅動的方式，平衡零部件重量，無皮帶共震，與S-6200A相比，減少了馬達聲音和震動。每天長時間在縫紉機面前的操作工也可以舒適縫紉。

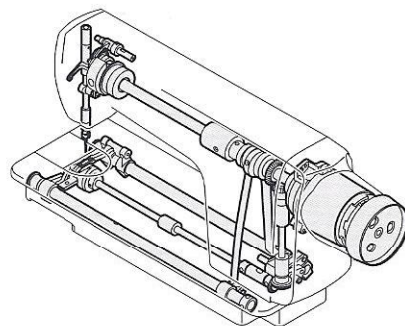

## 提高操作性、直接驅動下的舒適縫紉

### 提高起動、停轉時的靈敏度

通過採用直接驅動的方式，提高了起動和停轉時操作工的踏板操作的靈敏度。速度及其控制、停轉等無任何滯後反應，靈敏度高。

此外，無V皮帶設計提高了針桿的停止準確度。

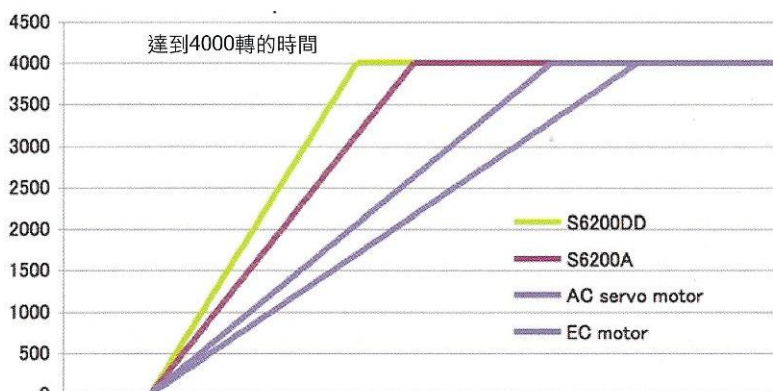

速度

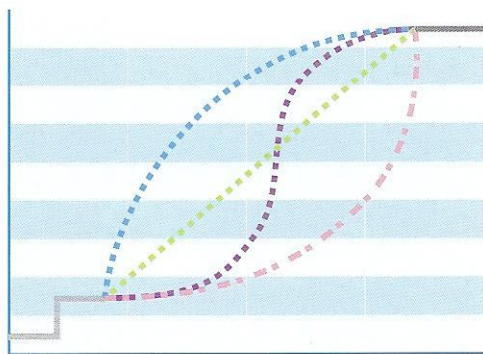

踏板行程

根據踏板下踏量，起動速度的設定可以根據操作工的感覺和愛好進行設置。

## 環保 正義針車企業有限公司

根據國際標準ISO14021及日本工業標準JIS Q14021，兄弟制定了《Brother 綠色標誌》。

S-6200DD也獲得了環保型縫紉機認證。

此外，遵守RoHS指令\*1，鉛、鎘、六價鉻等相應物質的使用均被控制在基準值以內，敬請放心使用。

兄弟無論銷往世界何處，產品均符合RoHS指令的要求(機床除外)。

\*1 EU(歐盟)於2006年7月開始正式實施《RoHS指令(在電子電氣設備中禁止使用特種有害物質的指令)》。



# S-6200DD-40□

用途	
3	薄料~中厚料
5	厚料

	-3	-5
用途	薄料~中厚料	厚料
最高縫速	5,000sti/min	4,000sti/min
最大針碼	4.2mm	5.0mm
挑線桿行程	57.9mm	62mm
針桿行程	31mm	35mm
送布牙高度	0.8mm	1.2mm
抬壓腳高度(mm)	13mm	
機頭尺寸	570 x 350 x 285mm	
重量	37.5kg	
最大闊度	闊度 266.5mm, 高度 127mm	
使用機針(DBx1 • DBx5)	#11-#18	#19-#22
潤滑油	高速錠子油	
馬達	AC 伺服馬達 (4 極,450W)	
電源	100V-110V, 200-230V, 380-400V 50/60Hz	

\*超過4000sti/mm縫紉時，請將針距長度設定在4.2mm以下。

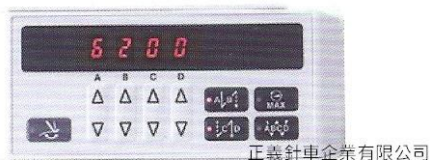

G10面板



G50面板 (選購件)

正義針車企業有限公司

	前倒回針	後倒回針	連續加回縫	定針縫	訂商標	褶襖, 省縫	程序縫紉	底線計數器
G10面板	○	○	○	—	—	—	—	—
G50面板	○	○	○	○	○	○	○	○

為了改良，產品規格若有變更，恕不另行通知。為安全起見，使用之前，請仔細閱讀使用手冊。

**brother**®

**BROTHER INDUSTRIES, LTD.**

1-5, Kitajizoyama, Noda-cho, Kariya-shi, Aichi 448-0803, Japan.  
Phone: 81-566-95-0088 Fax: 81-566-25-3721 <http://www.brother.com/>

中國	兄弟機械商業(上海)有限公司 上海市長寧區天山路310號海益商務大廈3樓 <a href="http://www.brother.cn/">http://www.brother.cn/</a>	+86-21-3135-3355
香港	兄弟國際(香港)有限公司 香港九龍尖沙咀廣東道5號海洋中心6樓620-622 & 626室 <a href="http://www.brother.com.hk/">http://www.brother.com.hk/</a> 胡志明代表處 河內代表處	+852-3589-9040  +84-8-3811-0879-80 +84-4-37326374
亞洲	BROTHER INTERNATIONAL SINGAPORE PTE LTD. 152 Beach Road #25-01/04 Gateway East Singapore 189721 <a href="http://www.brother.com.sg/">http://www.brother.com.sg/</a>	+65-6536-8891